

**ИНСТРУКЦИЯ ПО МОНТАЖУ****ФАНКОЙЛЫ КАССЕТНОГО ТИПА  
ЧЕТЫРЕХПОТОЧНЫЙ**

4-трубное исполнение

МОДЕЛИ:

Стандартная

KQVE50H0EN1D

KQVE67H0EN1D

KQVE60H0EN1D

KQVE93H0EN1D

KQVE62H0EN1D

KQVE105H0EN1D

Компактная (600x600)

KQZF25H0EN1

KQZF32H0EN1

KQZF30H0EN1

KQZF35H0EN1

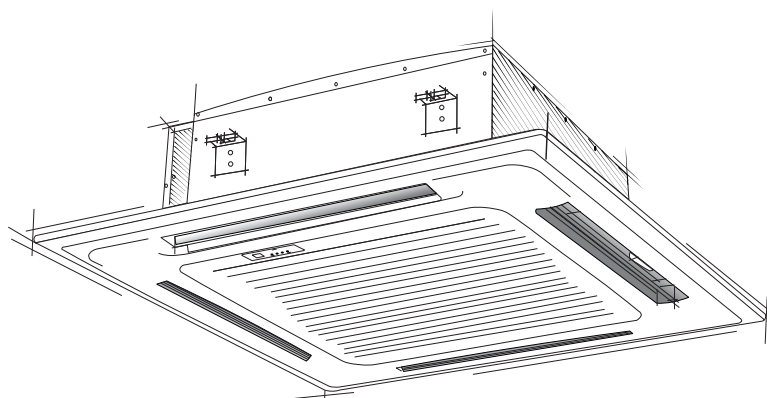

# **Благодарим Вас за выбор фанкойла компании KENTATSU**

**Перед началом пользования им прочтите внимательно данную Инструкцию**

## **Назначение фанкойла**

Фанкойл предназначен для охлаждения, нагрева, осушки и перемешивания (циркуляции) воздуха в помещении с использованием технологии экономии электроэнергии и встроенного таймера. Он также осуществляет очистку воздуха от пыли и автоматически поддерживает температуру, заранее установленную на пульте дистанционного управления.

## **Первые рекомендации, которые могут пригодиться сразу после приобретения кондиционера**

- ◆ Фанкойл является сложным электромеханическим прибором и рассчитан на срок службы не менее 15 лет. Для создания комфортного микроклимата в помещении на протяжении всего этого срока, необходимо сначала произвести качественный монтаж кондиционера. Поручите это сертифицированному специалисту, чтобы сохранить заводскую гарантию, правильно выбрать место установки и исключить необходимость ремонтов.
- ◆ Данная Инструкция рассказывает о фанкойлах кассетного типа. Другие модельные ряды несколько отличаются, но условия их эксплуатации остаются теми же самыми. Перед началом пользования фанкойлом внимательно ознакомьтесь с основными разделами Инструкции, которую держите всегда под рукой для получения необходимой информации.
- ◆ К пользованию фанкойлом не следует допускать малолетних детей. Следите за тем, чтобы они не использовали фанкойл в своих играх.

Производитель оставляет за собой право вносить изменения в конструкцию, дизайн и функциональные возможности своей продукции без уведомления. Более подробную информацию по внесённым изменениям можно получить на сайте [www.daichi.ru](http://www.daichi.ru).

# СОДЕРЖАНИЕ

Меры по обеспечению безопасности .....	4
Комплект поставки .....	6
Спецификация .....	6
Монтаж фанкойла .....	7
Монтаж дренажного шланга.....	11
Монтаж воздуховода для подмеса атмосферного воздуха .....	12
Электрические подключения.....	13
Индикация на дисплее декоративной панели .....	14
Тестирование.....	14
Электрическая схема .....	14

# МЕРЫ ПО ОБЕСПЕЧЕНИЮ БЕЗОПАСНОСТИ

Для безопасной эксплуатации следуйте ниже перечисленным рекомендациям:

- Перед началом использования кондиционера обязательно прочитайте правила его эксплуатации и всегда следуйте им. Невыполнение правил может привести к поломке кондиционера, поражению электрическим током или порче имущества.
- Прочитав инструкцию, сохраните ее вместе с руководством пользователя кондиционера в легкодоступном месте для получения информации в будущем.
- Ремонт электрических узлов и соединений должен производиться электротехническим персоналом.
- Монтаж и подключение кондиционера должны выполняться квалифицированными специалистами в соответствии с правилами техники безопасности и государственными стандартами.
- Ремонт кондиционера должен проводиться квалифицированным специалистом сервисного центра.
- В данной инструкции меры предосторожности подразделяются на ПРЕДУПРЕЖДЕНИЯ и ПРЕДОСТЕРЕЖЕНИЯ:



**ПРЕДУПРЕЖДЕНИЯ** Несоблюдение любого из ПРЕДУПРЕЖДЕНИЙ может привести к таким серьезным последствиям, как серьезные травмы и существенный материальный ущерб.



**ПРЕДОСТЕРЕЖЕНИЯ** Несоблюдение любого из ПРЕДОСТЕРЕЖЕНИЙ может привести к серьезным последствиям.

- На протяжении всей данной инструкции используются следующие символы техники безопасности:



 Внимательно соблюдайте инструкции	 Проверьте наличие заземления	 Запрет доступа
--------------------------------------------------------------------------------------------------------------------	----------------------------------------------------------------------------------------------------------------	--------------------------------------------------------------------------------------------------

- По окончании монтажа проверьте правильность его выполнения.



## ПРЕДУПРЕЖДЕНИЯ

• Нельзя доверять монтаж кому-либо, кроме дилера или другого специалиста в этой области. (Нарушение правил монтажа может привести к протечке воды, вызвать поражение электрическим током или явиться причиной пожара.)
• Устанавливайте кондиционер согласно инструкции. (Отступление от требований монтажа может привести к протечке воды, вызвать поражение электрическим током или явиться причиной пожара.)
• Следите за тем, чтобы использовались монтажные компоненты из комплекта поставки или из специализированной номенклатуры. (Использование других компонентов чревато возможностью ухудшения работы, к протечке воды, вызвать поражение электрическим током или явиться причиной пожара.)
• Устанавливайте кондиционер на прочном основании, способном выдержать вес блока. (Несоответствующее основание или отступление от требований монтажа может привести к травмам при падении блока с основания.)
• Электрический монтаж следует выполнять согласно инструкции по монтажу с соблюдением государственных правил электрического монтажа или в соответствии с утвержденными нормативными документами. (Недостаточная компетентность или неправильный электрический монтаж могут привести к поражению электрическим током или пожару.)
• Следите за тем, чтобы использовалась отдельная цепь питания. Ни в коем случае не пользуйтесь источником питания, обслуживающим также другое электрическое оборудование.
• Для электрической проводки используйте кабель, длина которого должна покрывать все расстояние без наращиваний. Не пользуйтесь удлинителями. Не подключайте к источнику питания другие нагрузки, пользуйтесь отдельной цепью питания. (Несоблюдение данного правила может привести к перегреву, электрическому удару или пожару.)
• Для электрических соединений между комнатным и наружным блоками используйте провода указанных типов. Надежно закрепляйте провода межблочных соединений таким образом, чтобы на их контактные выводы не воздействовали никакие наружные механические напряжения. ненадежные соединения или закрепления могут привести к перегреву клемм или пожару).

- После подключения проводов межблочных соединений и проводов питания расправьте их таким образом, чтобы они не создавали ненужного давления на крышки или панели электрических блоков. Закройте провода крышками. (Неплотное прилегание крышки может привести к перегреву клемм, вызвать электрический удар или явиться причиной пожара.)
- Если во время монтажа происходит утечка хладагента, проветрите помещение. 
- По окончании всех монтажных работ убедитесь в отсутствии утечек хладагента. 
- При монтаже или переустановке блоков системы следите за тем, чтобы в трубопроводы хладагента не попадали никакие вещества, кроме самого хладагента (например, воздух или влага). (Любое попадание в холодильную систему воздуха или других посторонних веществ приводит к аномальному повышению давления и нарушению работы системы, что чревато нанесением травм.)
- Перед запуском компрессора проверьте надежность подключения трубопроводов для хладагента. (Внутри системы может попасть воздух, что может привести к ненормальному давлению в системе, в результате чего может произойти поломка или даже травма.)
- Проверьте наличие заземления. Не заземляйте блок присоединением к водопроводной трубе, к разряднику или к телефонному заземлению. (Неадекватное заземление может привести к электрическому удару. Сильные разряды от молнии или от других источников могут вызывать повреждение кондиционера). 
- Проконтролируйте установку предохранителя утечки тока на землю. (Отсутствие предохранителя утечки тока на землю может явиться причиной поражения электрическим током).
- Внутренний и наружный блоки, а также кабель электропитания и межблочный кабель должны быть смонтированы на расстоянии не менее 1 м от теле- радиоаппаратуры с целью предотвращения помех.



### ПРЕДОСТЕРЕЖЕНИЯ



- Не устанавливайте кондиционер в местах, где существует опасность утечки горячего газа. (Если газ вытекает и накапливается около блока, это может привести к пожару.)
- Монтируйте дренажный трубопровод согласно инструкции. (Нарушение правил монтажа трубопровода может привести к затоплению).
- Замечания по установке наружного блока. (Только для модели с тепловым насосом.) (Для исключения замерзания воды в дренажных трубопроводах рекомендуется устанавливать электрический подогрев дренажного трубопровода).
- Затягивайте гайку вальцовки согласно указанной методике, например, с помощью гаечного ключа с ограничением по крутящему моменту. (Если затянуть гайку вальцовки слишком сильно, в результате длительной эксплуатации гайка может треснуть и вызвать утечку хладагента).

# КОМПЛЕКТ ПОСТАВКИ

Внимательно проверьте наличие всех составляющих при покупке кондиционера. Руководство пользователя и инструкция по монтажу должны быть на русском языке.

п/п	Наименование	Вид	KQVE	KQZF
1.	Фанкойл		1	1
2.	Пульт дистанционного управления	KWC-22	1	1
3.	Инструкция по монтажу		1	1
4.	Инструкция по эксплуатации		1	1
5.	Монтажный трафарет		1	1
6.	Болт М6		4	-
7.	Теплоизоляционный чехол		2	2
8.	Дренажный патрубок		1	1
9.	Теплоизоляция трубопровода		1	-
10.	Хомут		1	1
11.	Уплотнительная лента		5	5

- Примечания.**
1. Комплект поставки для конкретных моделей может иметь некоторые отличия.
  2. Анкерные крюки и монтажные шпильки приобретаются на местном рынке.
  3. Трубопровод хладагента приобретается на местном рынке, а его длина и диаметр подбираются в соответствии с производительностью кондиционера и конкретным размещением блоков при монтаже.

# МОНТАЖ ФАНКОЙЛА

- Вокруг кондиционера должно быть достаточно свободного пространства для монтажа и технического обслуживания.
- Потолок, в котором монтируется внутренний блок кассетного типа, должен быть горизонтальным и достаточно прочным, чтобы выдержать вес блока.
- Не должно быть препятствий входу и выходу воздуха из кондиционера.
- Выходящий из кондиционера воздух должен равномерно распределяться по помещению.
- Трубки холодильного контура и дренажный шланг должны легко и свободно отключаться от кондиционера.
- Кондиционер не должен находиться рядом с источниками тепла, нагревательными приборами.

## 1. МОНТАЖ ФАНКОЙЛА

### Монтаж в существующий подвесной потолок

1. Вырежьте в подвесном потолке отверстие размером 880 x 880 мм (для компактного блока 600 x 600 мм), по форме совпадающее с бумажным трафаретом, прилагающимся к кондиционеру.
  - Центр отверстия должен совпадать с центром кондиционера.
  - Определите нужную длину и место подключения к внутреннему блоку холодильного контура, дренажа и электрических кабелей.
  - Чтобы избежать вибрации, при необходимости укрепите потолок.
2. Выберите место для монтажных шпилек, крепящих кондиционер, в соответствии с бумажным трафаретом, прилагающимся к кондиционеру.
  - Просверлите в нужных местах потолка 4 отверстия диаметром 12 мм и глубиной 50–55 мм, вставьте в них анкерные крюки.
  - Поверните монтажные шпильки вогнутыми сторонами к анкерным крюкам. Определите необходимую длину монтажных скоб от потолка, отрежьте лишнюю часть.
  - Если в помещении очень высокий потолок, определите необходимую длину монтажных скоб расчетом.
  - Длина шпильки L равна половине общей длины монтажной шпильки.
3. Равномерно затяните шестигранные гайки на четырех монтажных шпильках, чтобы кондиционер располагался ровно и строго горизонтально.
  - Используя прозрачный шланг, наполненный водой, проверьте горизонтальное расположение блока по 4-м сторонам и по диагонали.
  - При неправильном, искривленном положении дренажной трубки возможна утечка конденсата из-за несрабатывания датчика уровня воды.
  - Зазоры между корпусом кондиционера и краями отверстия должны быть одинаковы со всех сторон. Нижняя часть корпуса кондиционера должна быть заглублена в подвесной потолок на 10–12 мм.
  - После того, как кондиционер установлен в правильное положение, закрепите его, затянув гайки.

KQVE (рис.1)

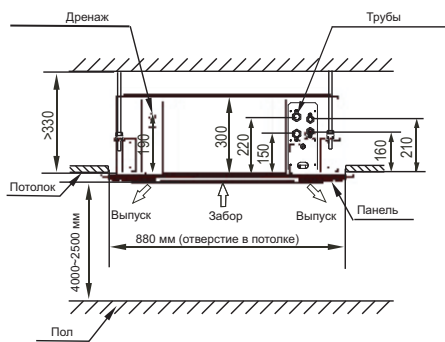

KQZF (рис.2)

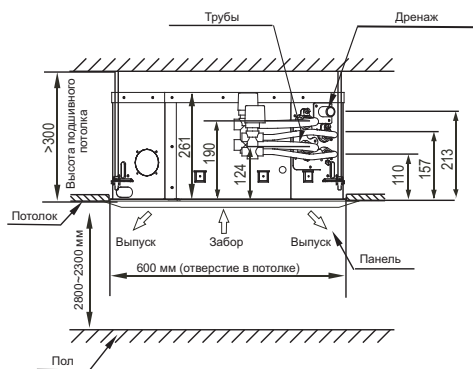



рис.3



рис.4

Декоративная панель	Н
KPU95-С	45
KPU65-С	50

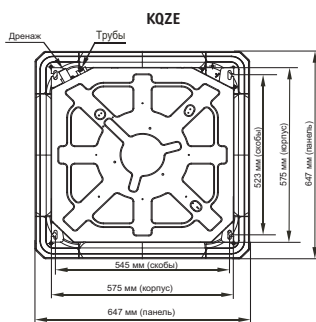
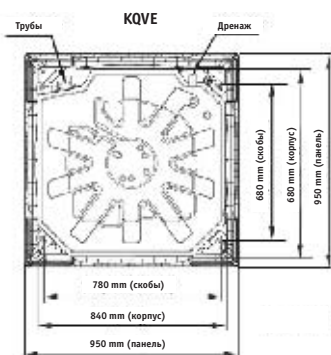

рис.5

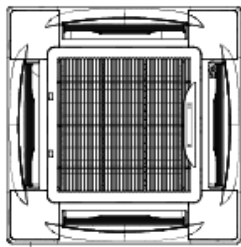

рис.6

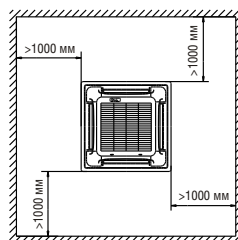

рис.7



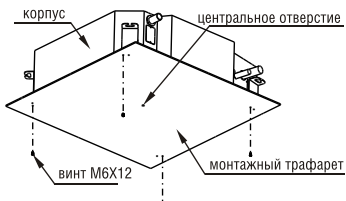

рис.8

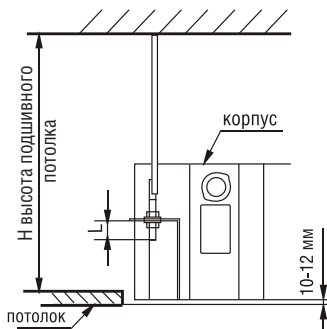
### В. Монтаж блока до установки подвесных потолков

1. Если кондиционер устанавливается в новом доме, крепеж можно предусмотреть заранее. Потолок и крепления должны быть достаточно прочными, чтобы выдерживать вес кондиционера и не разрушиться при усадке бетона.
2. После установки кондиционера прикрепите к нему винтами М6х12 бумажный трафарет, позволяющий заранее определить размер и положение отверстия в подвесном потолке.
  - Потолок должен быть плоским и строго горизонтальным.
  - После окончания монтажа снимите с кондиционера бумажный трафарет.

### ВНИМАНИЕ!

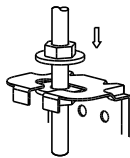
После монтажа зафиксируйте кондиционер 4-мя винтами М6х12.

### 3. УСТАНОВКА ДЕКОРАТИВНОЙ ПАНЕЛИ

#### ВНИМАНИЕ!

#### 1. Не прислоняйте панель лицевой стороной к полу, стене или другим твердым предметам

- Не допускайте ударов или падения панели кондиционера.

#### 2. Снимите воздухозаборную решетку с кондиционера

- а) Одновременно сдвиньте два фиксатора решетки к центру, а потом потяните вверх (рис. 9).
- б) Поверните решетку на угол 45° и выньте ее (рис. 10).

#### 3. Снимите монтажные заглушки с четырех углов решетки

Вывинтите болты, отсоедините заглушки и выньте их (рис. 11).

#### 4. Установите на место лицевую панель

- а) Ориентируйте двигатель, качающий жалюзи кондиционера, с местом подключения трубопровода к внутреннему блоку (рис. 12).
- б) Закрепите сначала скобу на панели со стороны двигателя и с противоположной стороны. Скрепите их соответствующими скобами поддона для сбора конденсата (рис. 12-1). Затем прикрепите две остальные скобы (рис. 12-2).



Рис. 9



Рис. 10

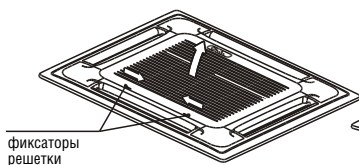

Рис. 11

## ВНИМАНИЕ!

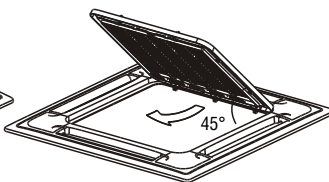
### Не оборачивайте провода двигателя, качающего жалюзи кондиционера, изоляцией.

- в) Отрегулируйте положение винтов на креплениях панели так, чтобы панель была строго горизонтальна, и привинтите ее к подвесному потолку (рис. 12-3).
- г) Слегка подвигайте панель в направлениях, отмеченных стрелками (рис. 12-4), совмещая центр панели с центром отверстия в потолке. Убедитесь, что винты по углам панели надежно крепят ее.
- д) Затягивайте винты панели, пока толщина вспененной изоляционной прокладки между корпусом кондиционера и лицевой панелью не уменьшится до 4-6 мм. Края панели должны плотно соприкасаться с потолком (рис. 13).
  - Если винты затянуты неравномерно и недостаточно, возможны неполадки, изображенные на рис. 14 (попадание пыли внутрь кондиционера и вытекание конденсата).
  - Если после крепления панели винтами сохраняется зазор между панелью и потолком, то необходимо изменить высоту подвеса кондиционера (рис. 15 – слева).
  - Высоту кондиционера можно отрегулировать через отверстия в углах лицевой панели (если изменение невелико и не влияет на положение дренажной трубки).
5. Прикрепите к панели воздухозаборную решетку, затем соедините контакты двигателя и блока управления с соответствующими контактами кондиционера.
6. Закройте воздухозаборную решетку (выполните п. 2 в обратном порядке).
7. Установите на место монтажные заглушки:
  - а) Прикрепите провод монтажной заглушки к болту на ней (рис. 16, слева).
  - б) Прикрепите заглушки к панели, слегка надавив на нее (рис. 16, справа).

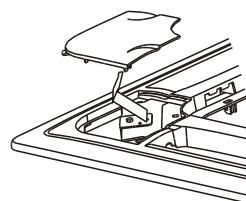

рис. 12



рис. 14

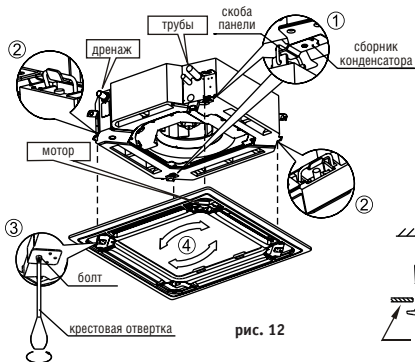

рис. 15



рис. 13

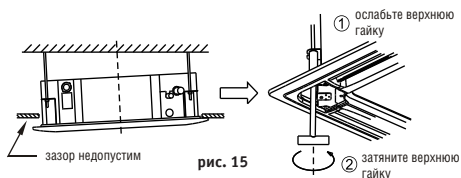

рис. 16

# МОНТАЖ Дренажного шланга

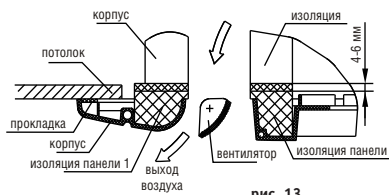
## 1. Подключения дренажного шланга к фанкойлу

- Для дренажа конденсата можно использовать полиэтиленовую трубку (наружный диаметр 37–39 мм, внутренний – 32 мм). Приобретается на внутреннем рынке.
- Наденьте конец дренажного шланга на патрубок насоса кондиционера. Закрепите шланг и изоляцию, надетую на выходной патрубок насоса.
- Выходная трубка насоса и дренажный шланг (особенно та его часть, которая находится внутри помещения) должны быть плотно покрыты изоляцией и на поверхности шланга не конденсировалась влага.
- Чтобы конденсат не затекал обратно в кондиционер после его выключения, дренажный шланг должен быть слегка наклонен вниз наружу (от кондиционера) под углом около 1/50. На шланге не должно быть подъемов и петель (рис. 17-а)
- В процессе подключения дренажного шланга не тяните за него, чтобы не сместить кондиционер. Через каждые 1–1,5 м нужно закрепить шланг, чтобы он не провисал (рис. 17-б).
- Если шланг очень длинный, закрепите его часть, находящуюся внутри помещения с защитной трубой, чтобы он не провисал (рис. 17-с).
- Если выходное отверстие дренажного шланга расположено выше, чем насос, шланг должен иметь вертикальный отрезок. Подъем шланга не должен превышать 20 см. иначе после выключения кондиционера конденсат будет затекать обратно в кондиционер (рис. 18).
- Выходное отверстие дренажного шланга должно быть на высоте не менее 50 мм от земли или дна емкости, куда стекает конденсат, не погружайте конец шланга в воду. Если конденсат сливается в канализацию, необходимо устроить на шланге U-образный сифон с водяным затвором, чтобы неприятный запах не проник в помещение.

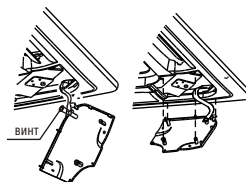

рис. 17



рис. 18

Модель	H
KQVE	< 750 (мм)
KQVF	< 500 (мм)

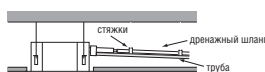
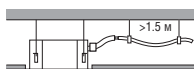
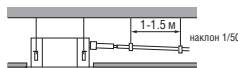
## 2. Проверка дренажной системы

- Убедитесь, что конденсат беспрепятственно отводится по шлангу.
  - Если подвесной потолок еще не установлен, нужно протестировать дренажную систему перед его установкой.
- 1) Снимите тестовую крышку и залейте в водосборник 2000 мл воды через трубку (рис. 19).
  - 2) Включите электропитание кондиционера и запустите его в режиме охлаждения. Прислушайтесь к звукам, издаваемым насосом. Проверьте, удаляется ли конденсат по шлангу (после включения кондиционера может пройти около 2 мин. до начала вытекания конденсата, в зависимости от длины шланга). Убедитесь, что вода не вытекает через места соединения труб.

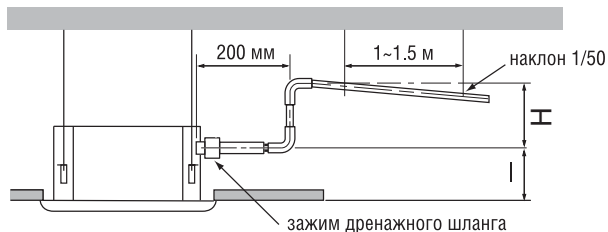

рис. 19

## ВНИМАНИЕ!

При обнаружении неполадок сразу же устраните проблему.

- 3) Остановите блок, еще раз все проверьте. Если дренаж выполнен правильно, вода стечет обратно в ванночку и начнет мигать аварийный сигнал.
  - 4) Проверьте работу дренажного насоса и работу поплавкового датчика. Если уровень воды превысит установленный, должна сработать аварийная остановка блока и раздастся звуковой предупреждающий сигнал.
  - 5) Выключите кондиционер, отключите его питание, слейте воду и закройте тестовую крышку.
- Чтобы полностью слить воду из водосборника во время обслуживания кондиционера эта пробка должна быть установлена на место и плотно закреплена, иначе конденсат будет вытекать через отверстие.

## МОНТАЖ ВОЗДУХОВОДА ДЛЯ ПОДМЕСА АТМОСФЕРНОГО ВОЗДУХА (ДЛЯ МОДЕЛЕЙ KQVE)

1. Для того, чтобы осуществить процесс подмеса атмосферного воздуха необходимо в корпусе внутреннего блока прорезать соединительное отверстие.

- Отверстие вырезается по имеющемуся контуру с помощью кусачек или специальным ножом.
- Вырежьте изоляционный материал внутри корпуса (для первого случая).



2. Размещение изоляционного материала

Плотно вставьте изоляционный материал в отверстие корпуса блока, как показано на рис. 21. Край панели корпуса и изоляционного материала по окружности отверстия необходимо надежно соединить, не оставая зазора. Убедитесь,

что внутренняя поверхность изоляционного материала плотно прилегает к корпусу блока.



рис. 20

что внутренняя по-

### С изоляцией внутри корпуса

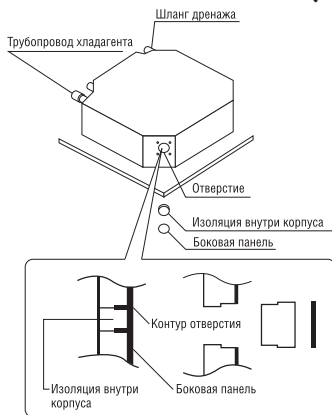
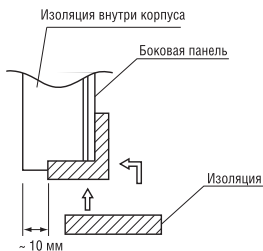

### 3. Установка фланца

Установите фланец на отверстие и изоляцию.



рис. 23



рис. 24

#### 4. Установка трубки для подвеса атмосферного воздуха

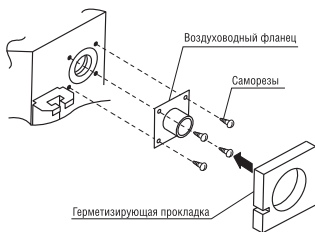
**ВНИМАНИЕ!**

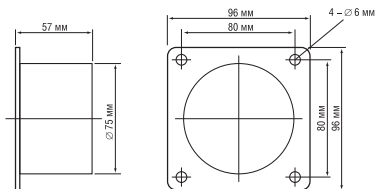

рис. 25

- Между стеной и металлической трубкой необходимо проложить электрическую изоляцию.
- Конец наружной части трубки должен быть опущен вниз, чтобы в него не попадала влага.
- Выходное отверстие должно быть перекрыто таким образом, чтобы в него не могли попасть птицы и другие мелкие животные.

## ЭЛЕКТРИЧЕСКИЕ ПОДКЛЮЧЕНИЯ

1. Если электропроводка не подходит для питания кондиционера, электрик не должен подключать к ней кондиционер. Нужно объяснить владельцу кондиционера суть проблемы и способы ее устранения.
2. Напряжение питания должно поддерживаться в пределах от 90 до 110% от номинального.
3. В силовом контуре нужно установить предохранитель и сетевой размыкатель питания, срабатывающий при токе, в 1,5 раза большем максимального рабочего тока кондиционера.
4. Убедитесь, что кондиционер заземлен.
5. Электрическое подключение должно полностью соответствовать государственным и местным стандартам и выполняться квалифицированными опытными электриками.
6. К автомату защиты, к которому подключается кондиционер, нельзя подключать другие электроприборы.

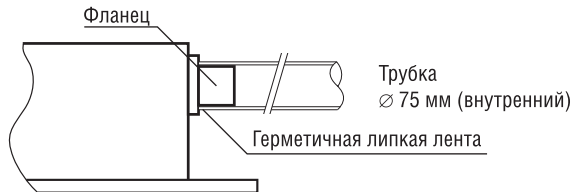
Рекомендуемое сечение проводов и параметры предохранителей указаны в таблице.

## ЭЛЕКТРИЧЕСКАЯ СХЕМА

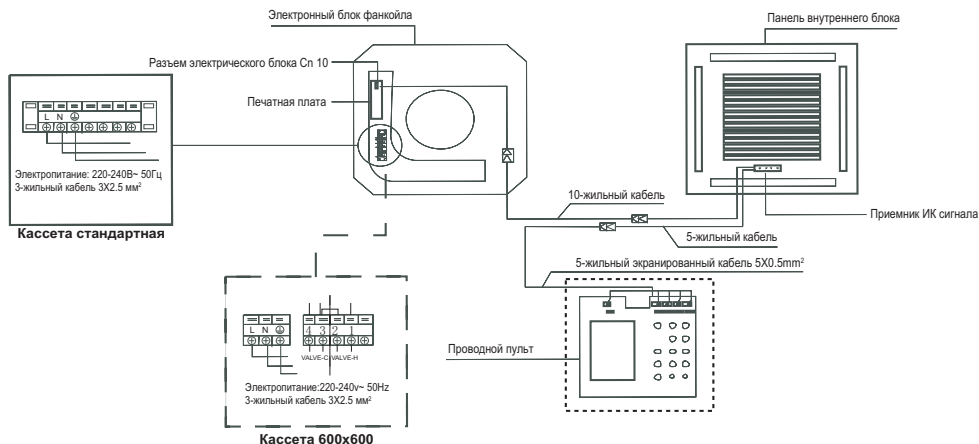

# ИНДИКАЦИЯ НА ДИСПЛЕЕ ДЕКОРАТИВНОЙ ПАНЕЛИ

1. Индикация рабочего режима кондиционера
2. Индикация работы по таймеру
3. Дисплей температуры
4. Индикация режима оттайки/вентилятор
5. Индикатор неисправности
6. Приемник сигнала с пульта управления
7. Кнопка ВКЛ/ВЫКЛ кондиционера (без пульта)

## Внимание!

При срабатывании устройства защиты индикатор 5 начинает часто мигать.

Для данных моделей фанкойлов проводной пульт дистанционного управления модель KWC-22 поставляется в стандартной поставке. Для управления кондиционером с проводного пульта пользуйтесь руководством пользователя на KWC-22, которое входит в комплект поставки.

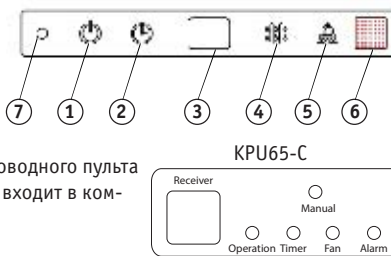

## ТЕСТИРОВАНИЕ

Тестирование должно проводиться после завершения монтажных работ.

1. Перед тестированием проверьте:

- Правильность монтажа фанкойла.
- Правильность монтажа трубопроводов и электрических подключений.
- Теплоизоляция установлена на трубопроводы и арматуру.
- Отсутствуют протечки воды.
- Правильность заземления .
- Электропитание соответствует предъявленным требованиям.
- Отсутствуют препятствия в тракте подачи входящего или выходящего воздуха фанкойла.

2. Проведите тестирование: установите с пульта управления режим охлаждения и проверьте следующие пункты:

- Хорошо ли работает пульт управления и кнопки управления. Выполняются ли команды, выдаваемые с пульта управления
- Все ли режимы работают нормально
- Нормально ли работает дренажная система
- Нормально ли работает индикация
- Есть ли вибрация или повышенный шум

# ДОПОЛНИТЕЛЬНЫЕ СВЕДЕНИЯ

- **Данная продукция производится на заводах:**

- \* KENTATSU DENKI LTD. 2-15-1  
Konan, Minato-ku, Tokyo, 108-6028, Shinagawa Intercity Tower A 28th Floor, Japan
- \* GD MIDEA AIR-CONDITIONING & REFRIGERATION GROUP  
Midea Industrial City, Beijiao Town, Shunde City, Guangdong Province 528311, P.R. China
- \* GD MIDEA AIR CONDITIONING EQUIPMENT CO., LTD.  
No. 5 Industrial road, Lingang Beijiao, Shunde Foshan, Guangdong, P.R.China
- \* GD MIDEA HEATING & VENTILATING EQUIPMENT CO., LTD.  
Midea Industrial City, Shunde Distrct, Foshan City, Guangdong province 528311, P.R.China
- \* WUHU MATY AIR-CONDITIONING EQUIPMENT CO., LTD.  
Silver Lake Road And Hengshan Road Intersection of Weda, Wuhu, Anhul Province, China
- \* GD MIDEA AIR-CONDITIONING EQUIPMENT CO., LTD.  
Midea Industrial City, Shunde District, Foshan City, Guangdong Province 528311, China

- **Страна производитель и дата производства** кондиционера указана на его маркировочном шильдике или рядом с ним на отдельном шильдике.

- **Срок службы:**

Установленный производителем в порядке п.2 ст.5 Федерального Закона РФ «О защите прав потребителей» срок службы для данного изделия равен 10 лет с даты производства при условии, что изделие используется в строгом соответствии с настоящей инструкцией по эксплуатации и применимыми техническими стандартами.

- **Условия транспортировки и хранения:**

Кондиционеры должны транспортироваться и храниться в упакованном виде.

Кондиционеры должны транспортироваться любым видом крытого транспорта в соответствии с правилами перевозки грузов, действующими на данном виде транспорта. Не допускается к отгрузке и перевозке кондиционер, получивший повреждение в процессе предварительного хранения и транспортирования, при нарушении жесткости конструкции.

Состояние изделия и условия производства исключают его изменения и повреждения при правильной транспортировке. Природные стихийные бедствия на данное условие не распространяются, гарантия при повреждении от природных бедствий не распространяется (Например – в результате наводнения).

Кондиционеры должны храниться на стеллажах или на полу на деревянных поддонах (штабелирование) в соответствии с манипуляционными знаками на упаковке.

Срок хранения – 5 лет со дня отгрузки с завода – изготовителя.

**ВАЖНО!** Не допускайте попадания влаги на упаковку! Не ставьте грузы на упаковку!

При складировании следите за ориентацией упаковок, указанной стрелками!



- **Утилизация отходов**

Ваше изделие и батарейки, входящие в комплектацию пульта, помечены этим символом. Этот символ означает, что электрические и электронные изделия, а также батарейки, не следует смешивать с несоортированным бытовым мусором. На батарейках под указанным символом иногда отпечатан химический знак, который означает, что в батарейках содержится тяжелый металл выше определенной концентрации. Встречающиеся химические знаки: Pb:свинец (>0,004%).

Не пытайтесь демонтировать систему самостоятельно: демонтаж изделия, удаление холодильного агента, масла и других частей должны проводиться квалифицированным специалистом в соответствии с местным и общегосударственным законодательством.

Агрегаты и отработанные батарейки необходимо сдавать на специальную перерабатывающую станцию для утилизации, переработки и вторичного использования.

Обеспечивая надлежащую утилизацию, вы способствуете предотвращению отрицательных последствий для окружающей среды и здоровья людей. За более подробной информацией обращайтесь к монтажнику или в местные компетентные органы.

Уполномоченным изготовителем KENTATSU лицом на территории Таможенного союза является компания ООО «DAICHI». Адрес: Российская Федерация, 125130, г. Москва, Старопетровский пр-д, д. 11, корп. 1 Тел. +7(495) 737-37-33, Факс: +7(495) 737-37-32 E-mail: info@daichi.ru



**KENTATSU**

IS THE TRADEMARK OF  
KENTATSU DENKI, JAPAN